

Mode d'emploi

# UNIQUE 2.1



a Look Solutions product

## Contenu de la livraison

- 1 **Unique 2.1**
- 1 bouchon à visser pour bidon de liquide, avec accouplement rapide, tuyau silicone et filtre à particules.
- 1 bidon de UNIQUE-Fluid, 2l
- 1 mode d'emploi

Option:

- XLR remote (télécommande avec fil)
- Déflecteur
- Flightcase
- Kit de suspension

Merci de vous assurer que toutes ces pièces ont été livrées !

# Table des matières

<b>1. Généralités</b>	<b>4</b>
<b>2. Consignes de sécurité</b>	<b>5</b>
<b>3. Désignation des éléments</b>	<b>6</b>
<b>4. Liquide</b>	<b>7</b>
4.1 Généralités	
4.2 Changement du bidon	
4.3 Stockage du liquide	
<b>5. Travailler avec Unique 2.1</b>	<b>9</b>
5.1 Choix d'un emplacement pour l'appareil	9
5.2 Mise en service - généralités	9
5.3 Arrêt de l'appareil - généralités	10
5.4 Modes de fonctionnement	10
5.4.1 Commande par DMX 512	
5.4.1.1 Réglage de l'adresse DMX de départ	
5.4.1.2 Réglage des débits de pompe et de ventilateur	
5.4.2 Commande en 0 - 10 Volt (+) DC	
5.4.2.1 Réglage des débits de pompe et de ventilateur	
5.4.3 Mode autonome	
5.4.3.1 Réglage des débits de pompe et de ventilateur	
5.4.4 Travailler avec le Haze-Density Control System (HDCS)	
5.4.5 Travailler avec le Timer interne	
5.4.5.1 Autostart	
5.5 Brochage des connecteurs	16
<b>6. Conseils d'entretien</b>	<b>17</b>
<b>7. Dysfonctionnements - cause</b>	<b>17</b>
<b>8. Caractéristiques techniques</b>	<b>18</b>
<b>9. Conditions générales de garantie</b>	<b>19</b>

# 1. Généralités

Conditions normales d'utilisation:

Générateur de fumée permettant la création d'ambiances et d'atmosphères spécifiques ainsi que de visualiser et mettre en valeur les jeux et effets de lumière.

Le générateur de brume **Unique 2.1** comporte une multitude de nouveautés, offrant à l'utilisateur un vaste champ d'applications.

Le débit de brume réglable permet d'utiliser l'appareil dans toutes les conditions, la gamme d'effets réalisables allant de la fine brume jusqu'à un effet proche du brouillard. Que votre spectacle se déroule dans une simple pièce ou dans une grande salle, **Unique 2.1** vous permet de mettre en valeur de manière optimale tous vos jeux de lumière.

Le faible niveau sonore est une particularité supplémentaire de **Unique 2.1**. Grâce au ventilateur à débit réglable, l'appareil est utilisable dans des environnements où les bruits de fonctionnement sont indésirables ou gênants.

Le liquide prêt à l'emploi est disponible en bidons de 2, 10, 25L ainsi que 220L. Une quantité de 2 litres permet un fonctionnement continu pendant une durée pouvant atteindre 50 heures à débit réduit.

Avec une puissance de 1500 Watt, l'appareil est prêt à l'emploi dans la minute qui suit la mise sous tension.

## 2. Consignes de sécurité

### Une machine à fumée n'est pas un jouet!

- A la sortie de l'appareil sont expulsées des vapeurs extrêmement chaudes. Risque de brûlure!
- Pendant le fonctionnement, il peut arriver que des gouttelettes de fluide isolées et brûlantes s'échappent par la sortie. Pour cette raison, ne jamais diriger l'appareil vers des personnes et respecter une distance de sécurité de 3m par rapport à la sortie de fumée.
- Ne jamais travailler sur la sortie de fumée pendant le fonctionnement. Risque de brûlure!
- Pour l'emplacement, choisir une surface ininflammable, insensible à la chaleur, et suffisamment grande (au minimum, le double de la surface au sol de l'appareil).
- Respecter une distance minimale de 60cm à tout objet inflammable, combustible, ou sensible à la chaleur.
- Les glycols sont des alcools, qui brûlent avec une flamme bleutée, pratiquement invisible. Pour cette raison, il convient de ne jamais diriger l'appareil vers des sources de chaleur telles qu'un feu ouvert ou des effets pyrotechniques.
- Ne jamais ouvrir ni laisser sans surveillance un appareil relié au secteur.
- Ne jamais laisser la distance de visibilité tomber en deçà de 2m. Vous portez la responsabilité des personnes qui se déplacent dans l'espace enfumé.
- Ne jamais suspendre l'appareil sans utiliser la lyre ainsi que le support métallique prévu à cet effet.
- N'utiliser avec l'appareil que le liquide UNIQUE livré avec lui.  
Tout autre liquide gicle, ne produit pas une fumée correcte, et abîme l'appareil.
- Ne pas absorber de liquide. Le tenir hors de portée des enfants. En cas de contact avec les yeux, rincer abondamment à l'eau. En cas d'absorption accidentelle, consulter un médecin.
- Du liquide renversé ou des gouttelettes sorties de l'appareil peuvent rendre le sol glissant.  
Eponger le liquide, et le jeter dans le respect de la réglementation concernant ce type de produits.  
Le liquide „UNIQUE-Fluid“ est soluble dans l'eau et biodégradable.
- La fumée produite par l'appareil peut déclencher les détecteurs de fumée.

Il existe plusieurs méthodes pour produire de la fumée artificielle. Le principe de l'appareil à évaporateur, utilisé ici, est - de tous - le plus inoffensif.

Il n'existe, à notre connaissance, aucun cas où une personne en bonne santé aurait subi des dommages liés à l'utilisation de fumée artificielle. La condition sine qua non étant cependant d'utiliser un appareil professionnel opérant à une température d'évaporation correcte, avec un fluide approprié.

Toutefois, notre conseil: les personnes malades ou présentant des affections des voies respiratoires, ou encore une tendance à des réactions allergiques, devraient éviter le contact avec la fumée artificielle.

### 3. Désignation des éléments

#### Vue arrière

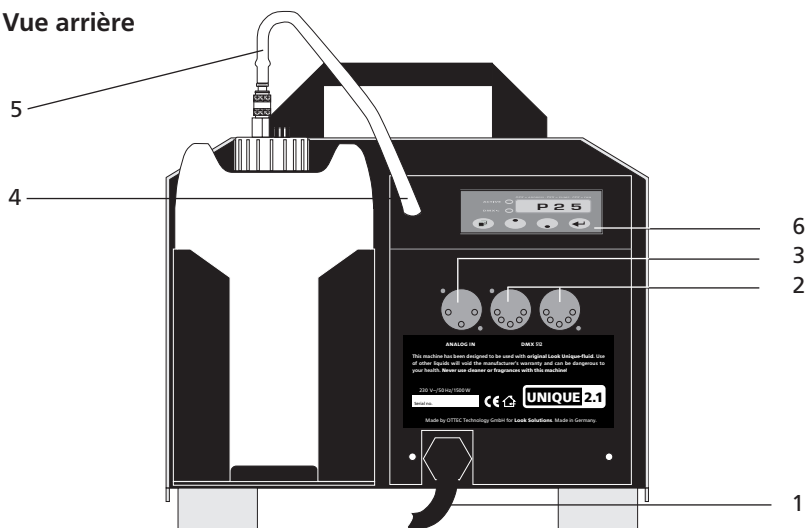

- 1 : Câble d'alimentation
- 2 : DMX in/out
- 3 : Embase pour commande analogique
- 4 : Raccord pour tuyau

- 5 : Tuyau pour liquide
- 6 : Panneau de commande pour le réglage de l'adresse DMX et la régulation du débit de sortie

#### Vue de face

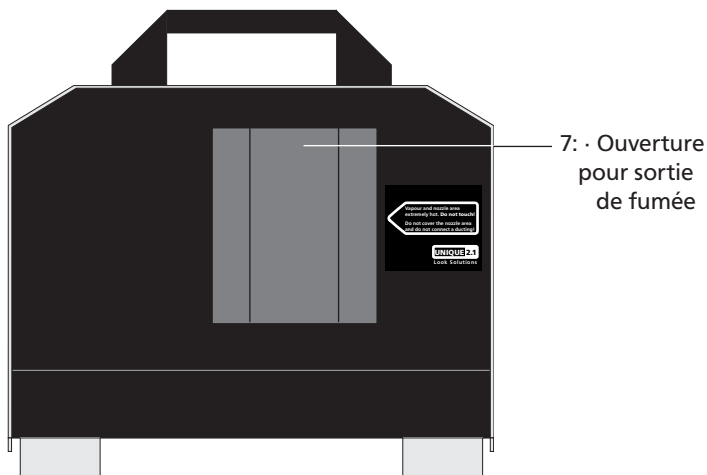

- 7 : Ouverture pour sortie de fumée

### 3. Désignation des éléments

#### Bouchon pour le bidon

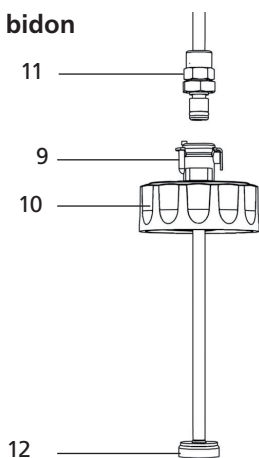

- 9: · Accouplement rapide
- 10: · Bouchon pour le bidon
- 11: · Douille
- 12: · Filtre

## 4. Liquide

### 4.1 Généralités

Le liquide nécessaire au fonctionnement de **Unique 2.1** est disponible prêt à l'emploi chez votre revendeur en bidons de 2l (et de 10, 25, 220 litres).

Pour garantir un fonctionnement impeccable, il est indispensable d'utiliser le „UNIQUE-Fluid“ spécialement développé pour cet appareil.

En cas d'utilisation d'un autre liquide, le fonctionnement s'en trouve affecté, l'évaporateur se bouche, et la garantie est rompue.

**Attention:** l'évaporateur de nos machines à fumée ne nécessite pas de nettoyage! Les solutions de nettoyage disponibles dans le commerce risquent d'endommager l'évaporateur. L'utilisation d'une telle solution entraîne l'annulation de la garantie.

### 4.2 Changement du bidon

- Séparez la douille [11] de l'accouplement rapide sur le bouchon en poussant la partie mobile [9] vers l'arrière.
- Séparez la douille [11] de l'accouplement rapide sur le bouchon en poussant la partie mobile [9] vers l'arrière.
- Sortez le bidon de son support sur le **Unique 2.1**.
- Dévissez le couvercle [10] du bidon vide, et revissez-le sur le bidon plein.
- Placez le bidon plein dans le support sur la machine.
- Enfoncez solidement la douille [11] dans l'accouplement [9], jusqu'à entendre un „clic“.

### 4.3 Stockage du liquide

S'agissant dans le cas du „UNIQUE-Fluid“ d'un liquide très concentré, il est possible de le stocker sans problèmes pendant une longue durée.



## 5. Travailler avec Unique 2.1

Pour votre information: De la brume la plus fine jusqu'à un effet semblable au brouillard, il est possible de programmer chaque densité de brume.

Ces effets se mettent en place progressivement, si bien que l'appareil doit être mis en marche un certain temps avant le début effectif du spectacle.

**Mise en garde importante:** Ne pas connecter de tuyau ou tout autre type de conduit sur l'ouverture par laquelle la fumée sort de l'appareil. Un tel montage provoque en effet un reflux de la fumée vers l'intérieur de l'appareil, susceptible de l'endommager gravement. **La garantie ne couvre pas ce type de dommages.**

### 5.1 Choix de l'emplacement pour l'appareil

L'emplacement sur lequel vous utilisez le **Unique 2.1** doit:

- être sec,
- baigner dans un air propre et non-poussièreux,
- être libre de vibrations ou chocs mécaniques,
- être une surface ininflammable,
- être ventilé par de l'air frais et libre de brume,
- permettre à l'appareil de se trouver à une température ambiante comprise entre 10°C et 40°C,
- garantir une humidité d'air relative inférieure à 80%

### 5.2 Mise en service - généralités

**Mise en garde:** Le **Unique 2.1** ne doit en aucun cas être alimenté par l'intermédiaire d'un gradateur ou d'un switchpack! L'appareil risque en effet de subir d'importantes dégradations.

- a. Reliez le câble d'alimentation à une prise secteur équipée d'une prise de terre. Assurez-vous que la tension d'alimentation adaptée (230 V/50 Hz) soit présente. Un P suivi de deux chiffres apparaît alors sur l'afficheur [17].



- b. **Unique 2.1** est prêt à l'emploi environ 60 secondes après la mise sous tension. Appuyer une fois sur la touche „Entrée“ [16] pour activer la production de brume. La lampe verte „Active“ [18] s'allume. Le cycle d'émission de brume démarre peu après.

La luminosité de l'afficheur sur le panneau de commande est réduite automatiquement après 30 secondes. Elle peut être rétablie par simple pression sur l'une des touches du panneau.

## 5. Travailler avec Unique 2.1

### 5.3 Arrêt de l'appareil - généralités

- a. Pressez le bouton „Mode“ [14] autant de fois que nécessaire, jusqu'à ce que l'indication „OFF“ apparaisse sur l'afficheur. Après 15 secondes, l'appareil se met en mode post-opérateur afin de refroidir le corps de chauffe. Durant cette phase, apparaît sur l'afficheur un tiret défilant de haut en bas et de gauche à droite.

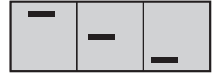

Lors de ce processus de refroidissement, la pompe à air s'allume à 100% afin de purger le circuit interne de fluide. De ce fait il est possible que la machine émette de la fumée pendant un court instant. Cette phase est normale et n'est en aucun cas un défaut de la machine.

Une fois cette phase de refroidissement terminée apparaît en bas à droite de l'afficheur un point rouge.



Dans le cas de l'utilisation d'une source DMX, l'arrêt de celle-ci entraîne automatiquement une mise en mode post-opérateur de l'appareil au bout de 15 secondes.

Précaution: Il est conseillé de ne pas débrancher **Unique 2.1** du secteur immédiatement après l'arrêt de l'appareil. Ceci permet au ventilateur de continuer de tourner pendant un moment, assurant ainsi le nettoyage de l'évaporateur; vous éviterez ainsi les projections lors de la prochaine mise sous tension.

### 5.4 Modes de fonctionnement

20: Profile/

Timer-LED, rouge

18: Active-LED, verte

19: DMX-LED, jaune

14: Bouton de Mode

15: Boutons  
Up/Down

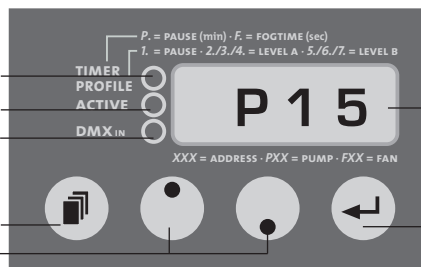

17: Afficheur

16: Bouton Entrée

Fig. 1: Réglage du débit de la pompe

## 5. Travailler avec Unique 2.1

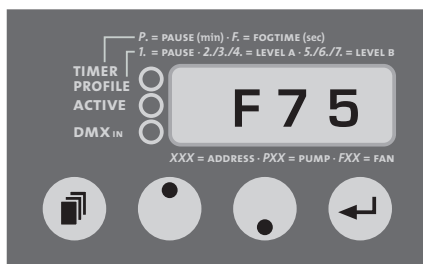

Fig. 2: Réglage du débit du ventilateur (Fan)

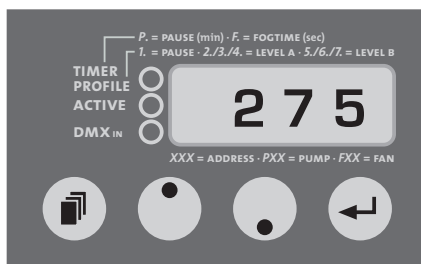

Fig 3: Réglage de l'adresse DMX

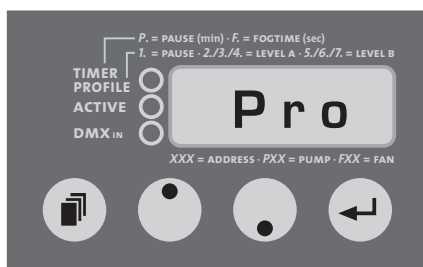

Fig. 4: Profile-Mode

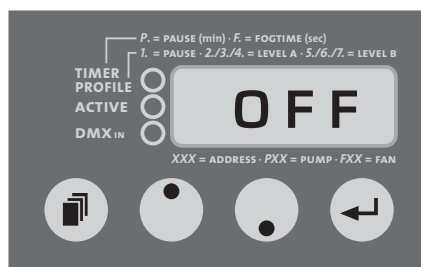

Fig. 5: L'arrêt de l'appareil.

Il vous est possible de commander l'appareil par l'intermédiaire des embases XLR [2 et 3]. D'une manière générale, le DMX est prioritaire. Dans ces conditions, dès que l'appareil est commandé par DMX 512, ce sont les paramètres réglés par DMX qui prennent effet.

**Attention :** la bouton „Mode” a deux fonctions. Une pression courte permet de passer d'un menu au suivant, alors qu'une pression longue (>2sec) provoque le passage de l'appareil en mode „Timer” (cf. chap. 5.4.5).

Le débit réglable constitue une innovation particulière dans le domaine des générateurs de brume.

Aussi bien la pompe que le ventilateur sont réglables indépendamment l'un de l'autre par incréments de 1% (99 niveaux). Ceci permet de réaliser toute la palette d'effets allant d'une fine brume jusqu'à un effet proche du brouillard.

La brume la plus dense est obtenue en programmant la valeur maximale pour le débit de la pompe (99%), et le débit minimal pour le ventilateur. Inversement, la brume la plus fine est obtenue pour un débit-pompe minimal et un débit ventilateur maximal. Ces valeurs peuvent être ajustées à tout moment.

## 5. Travailler avec Unique 2.1

### 5.4.1 Commande par DMX 512

Reliez **Unique 2.1** avec une table DMX. Pour cela, utilisez l'embase XLR [2] à côté du panneau de commande. La lampe jaune DMX [19] s'allume dès que l'appareil reconnaît un signal DMX valide.

Veuillez noter que **Unique 2.1** occupe deux canaux DMX successifs de votre table! Première canal = pompe, suivante canal = ventilateur.

#### 5.4.1.1 Réglage de l'adresse de départ DMX

- Pressez le bouton de mode [14] sur le panneau de commande, jusqu'à ce que trois chiffres apparaissent sur l'afficheur [17] (cf. fig. 3).
- Réglez l'adresse désirée à l'aide des boutons Up et Down [15].
- Sauvegardez ensuite cette adresse en appuyant une fois sur le bouton Entrée [16]. L'adresse ainsi programmée est conservée en mémoire, même lorsque l'appareil est déconnecté du secteur.

#### 5.4.1.2 Réglages des débits de pompe et de ventilateur en mode DMX

En cas de commande par DMX, il n'est pas nécessaire de procéder à des réglages préalables sur l'appareil. Aussi-bien la pompe que le ventilateur sont réglables sur la table DMX entre 1 et 99%.

Notez que le première canal pilote la pompe, et le suivante canal 2 contrôle le ventilateur.

### 5.4.2 Commande en 0 - 10 Volt (+) DC

Reliez **Unique 2.1** à une table analogique ou bien au boîtier de commande disponible en option. Pour cela, utilisez l'embase XLR sur la partie arrière de l'appareil [3].

Veuillez noter qu'en cas de commande analogique, seul le débit de la pompe est réglable par l'intermédiaire de la table ou bien du boîtier de commande. Le débit du ventilateur doit être réglé préalablement sur l'appareil.

- Connectez le câble de liaison de la table ou du boîtier de commande avec l'embase sur le panneau arrière de l'appareil [3].
- Réglez le débit pompe sur 99% et le débit ventilateur sur la valeur souhaitée (cf. 5.4.2.1)
- Vous pouvez à présent régler le débit de la pompe soit grâce au bouton rotatif sur le boîtier de commande, soit par l'intermédiaire du curseur correspondant sur votre table analogique.
- Une pression sur le bouton On/Off du boîtier de commande déclenche le cycle d'émission de brume, la lampe verte [18] s'allume alors.

## 5. Travailler avec Unique 2.1

### 5.4.2.1 Réglages des débits de pompe et de ventilateur en mode 0 - 10V(+) DC

- Pressez la touche Mode [14] sur le panneau de commande, jusqu'à ce que la lettre P (Pompe) suivie de deux chiffres (cf. fig. 1) apparaisse sur l'afficheur [17]. Réglez le débit de la pompe sur 99%.
- Pressez à nouveau la touche Mode [14], jusqu'à ce que la lettre F (fan = ventilateur) suivie de deux chiffres (cf. fig. 2) apparaisse sur l'afficheur [17].
- Réglez la valeur désirée (entre 1 et 99) à l'aide des touches Up et Down [15].
- Vous pouvez régler le débit de la pompe par l'intermédiaire du bouton rotatif sur le boîtier de commande, ou bien avec le curseur correspondant sur votre table analogique.

### 5.4.3 Mode autonome

Naturellement, il vous est possible d'utiliser **Unique 2.1** en mode autonome. Dans ce cas, les valeurs pour la pompe et le ventilateur sont programmées directement sur l'appareil.

#### 5.4.3.1 Réglages des débits de pompe et de ventilateur en mode autonome

- Pressez la bouton de mode [14] sur le panneau de commande, jusqu'à ce qu'un P (pompe) suivi de deux chiffres apparaissent sur l'afficheur [17] (cf. fig. 1).
- Réglez la valeur désirée du débit de la pompe (entre 1 et 99) à l'aide des boutons Up et Down [15].
- Appuyez à présent à nouveau sur la touche de mode [14], jusqu'à ce qu'un F (fan) suivi de deux chiffres apparaissent sur l'afficheur [17] (cf. fig. 2).
- Vous pouvez dès lors régler la valeur désirée pour le débit du ventilateur à l'aide des touches Up et Down [15].
- Appuyez sur la touche Entrée [16] pour démarrer l'émission de brume. le voyant vert (Active) [18] s'allume.

### 5.4.4 Travailler avec le Haze-Density Control System (HDCS)

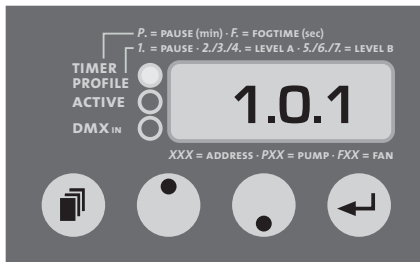

Fig. 6: Réglage du temps de pause (Pre-RunTime)

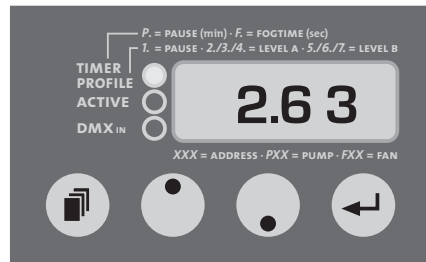

Fig. 7: Réglage du débit de la pompe

## 5. Travailler avec Unique 2.1

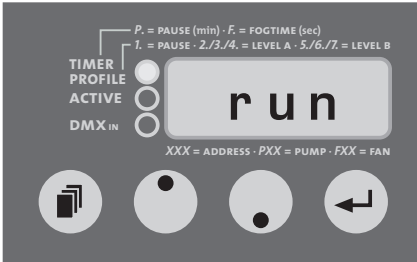

Fig. 8: Exécution du profil



Fig. 9: Abandon du profil

Le système HDCS vous permet de programmer un profil individuel pour un évènement. Un profil est constitué de deux niveaux (level A et B), chaque niveau ayant un débit-pompe et un débit-ventilateur, ainsi qu'une durée programmables (Niveau A = points 2, 3, 4 / Niveau B = points 5, 6, 7). De plus, il est possible de programmer le délai précédant le démarrage du cycle (point 1).

Exemple: la production de brume doit démarrer dans 30 minutes (point 1). Ensuite, l'appareil doit embrumer la scène en dix minutes. Pour cela, on règle une grande valeur pour le débits de la pompe et du ventilateur, ainsi qu'une durée de dix minutes (points 2, 3, 4). Après ces dix minutes, l'appareil doit fonctionner à bas régime pendant une heure pour maintenir le niveau de brume (points 5, 6, 7). Cf. schéma ci-dessous.

Les points suivants sont réglables:

1. Pause (Pre-Runtime)	0 - 99 min	5. Pump (level B)	1 - 99 %
2. Pump (level A)	1 - 99 %	6. Fan (level B)	1 - 99 %
3. Fan (level A)	1 - 99 %	7. Run-Time (level B)	0 - 99 min
4. Run-Time (level A)	0 - 99 min		

- Pressez la touche Mode [14] sur le panneau de commande [17], jusqu'à ce que le symbole „Pro” s'affiche (cf. fig. 4).
- Pressez une fois la touche Entrée [16], pour atteindre le menu HDCS. Le voyant rouge Timer/Profile [20] s'allume.
- Réglez les valeurs pour les points 1 à 7 (cf. tableau). Pour cela, vous pouvez passer d'un point à l'autre en pressant sur la touche Mode, et régler la valeur désirée avec les touches Up/Down.
- Pressez la touche Mode [14], jusqu'à ce que „run” s'inscrive sur l'afficheur (fig. 8). Appuyez ensuite sur la touche Entrée [16] pour démarrer le profil que vous venez

## 5. Travailler avec Unique 2.1

de programmer. Le voyant Timer/Profile [20] clignote. Le voyant vert Active [18] s'allume une fois le délai initial (Pre-Runtime) expiré, le niveau A est alors activé. Le profil peut également être démarré par la radio-télé-commande (disponible an option).

- e) Pour quitter le menu, pressez la touche Mode jusqu'à ce que „ESC” s'inscrive sur l'afficheur (fig. 9), pressez ensuite la touche Entrée [16]. Vous vous trouvez à présent dans le menu principal.

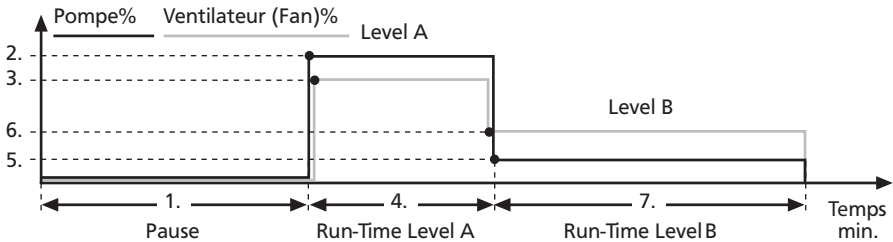

### 5.4.5 Travailler avec le Timer interne

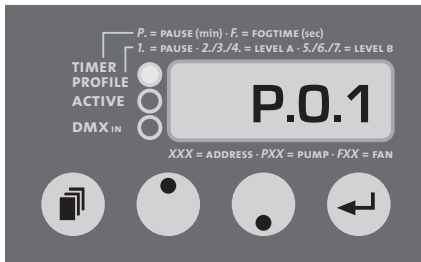

Fig. 10: Réglage de la durée de pause en minutes (0.1-99)

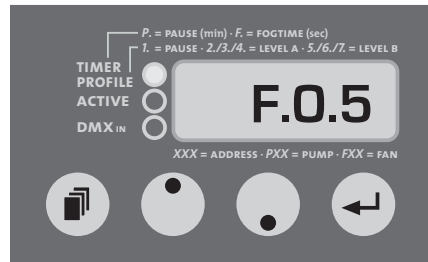

Fig. 11: Réglage de la durée d'émission de fumée (Fogtime) en sec. (1-99)

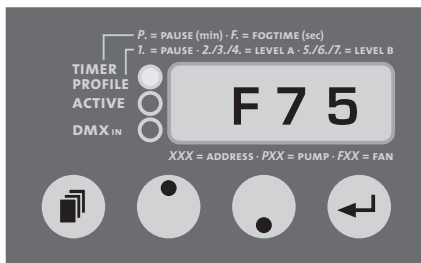

Fig. 12: Réglage du ventilateur en % (1-99%)

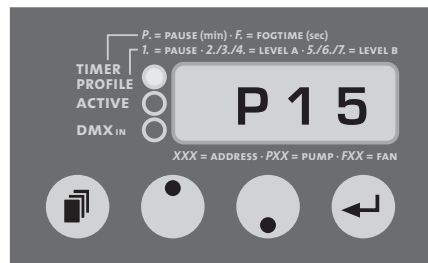

Fig. 13: Réglage du pompe en % (1-99%)

## 5. Travailler avec Unique 2.1

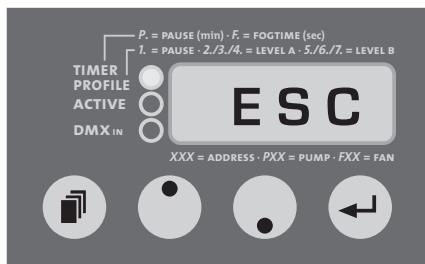

Fig. 14: Escape pour retourner dans le menu standard

Le timer interne à l'appareil permet de programmer la durée d'émission de fumée, ainsi que la durée des pauses entre les émissions de fumée, et la valeur du débit-pompe et du ventilateur.

Pour entrer dans le menu Timer, de rester appuyé sur le bouton „Mode” [14] pendant plus de deux secondes. Dès que l'appareil est passé en mode Timer, le voyant rouge „Profile/Timer” [20] s'allume. Le déclenchement du Timer est signalé par un clignotement de ce voyant.

Réglez la valeur désirée avec les touches Up/Down, et déclenchez le Timer en pressant la touche „Entrée”. Ceci n'est possible que dans les points de menu „pause” (P.) ou „durée de brume” (F.). Si vous vous trouvez encore dans le point de menu Pompe (P) ou ventilateur (F), pressez la touche Mode pour aller dans les points de menu „pause” ou „durée de brume”.

Les touches Up/Down permettent de régler la valeur du paramètre, et le déclenchement du Timer se fait grâce au bouton „Entrée”.

Le Timer démarre alors en commençant par le paramètre affiché (par ex. P.xx = le Timer démarre par une pause, F.xx = le Timer démarre par l'émission de fumée).

Vous pouvez quitter le mode Timer en pressant la bouton „Mode” [14] pendant plus de deux secondes, ou bien en allant dans le menu jusqu'à l'entrée „ESC” puis en pressant „Entrée” [16].

### 5.4.5.1 Autostart

L'interruption de l'alimentation (déconnexion du secteur) alors que l'appareil se trouve en mode Timer, provoque - lors de la prochaine mise en service - le démarrage automatique en mode Timer avec les paramètres précédemment réglés.

## 5.5 Brochage des connecteurs

### Fiche XLR-5-Pol (DMX):

Pin 1 = Ground, Pin 2 = DMX -, Pin 3 = DMX +

### Fiche XLR-3-Pol (analogique):

Pin 1 = Ground, Pin 2 = 0-10 V + DC in, Pin 3 = 12 V + DC out, max. 50 mA



## 6. Conseils d'entretien

- Nettoyez régulièrement le filtre à air qui protège le ventilateur de la poussière.
- Après un certain nombre d'heures de fonctionnement, des gouttelettes de condensation peuvent se déposer dans le conduit de sortie de fumée [4]. Ceci est normal, et ne constitue pas une anomalie de fonctionnement. Attention, afin d'éviter tout risque de brûlure, n'essuyez ces gouttelettes qu'une fois l'appareil refroidi.
- Evitez de faire fonctionner l'appareil sans liquide. La pompe tourne alors à sec.
- Vérifiez de temps en temps l'état du filtre à liquide. Le cas échéant, nettoyez-le ou remplacez-le.
- Attention: l'évaporateur de nos machines à fumée ne nécessite pas de nettoyage! Les solutions de nettoyage disponibles dans le commerce risquent d'endommager l'évaporateur. L'utilisation d'une telle solution entraîne l'annulation de la garantie.

## 7. Dysfonctionnements – Causes

**Problème:** La pompe tourne, mais la machine ne produit pas ou peu de brume.

**Cause:** La pompe n'aspire pas suffisamment de liquide.

- bidon vide?
- mauvais raccordement entre le tuyau et le bidon au niveau de l'accouplement rapide
- Filtre à liquide (dans le bidon) bouché?
- Tuyau pour liquide coudé ou dégradé?

**Problème:** La lampe jaune ne s'allume pas (uniquement pour le mode DMX)

**Cause:** Liaison défectueuse entre l'appareil et la table DMX.

- Prise XLR branchée correctement?
- Câble défectueux?
- Erreur dans l'adresse DMX?

**Problème:** **Unique 2.1** s'éteint pendant un certain temps lors du fonctionnement

**Cause:** La protection contre la surchauffe s'est enclenchée.

- ouvertures d'aération bouchées?
- ventilateur défectueux, ou sale?

## 7. Dysfonctionnements – Causes

**Problème:** Message d'erreur E-4 sur l'afficheur

**Cause:** L'appareil est en surchauffe,  
le corps de chauffage est éteint et refroidi.

E - 4

**Solution:** Déconnecter l'appareil du secteur, puis le rebrancher.

**Problème:** Message d'erreur E-8 sur l'afficheur

**Cause:** L'évaporateur est bouché

**Solution:** Merci d'envoyer l'appareil  
au centre de dépannage.

E - 8

**Problème:** Message d'erreur E-1 sur l'afficheur

**Solution:** Merci d'envoyer l'appareil  
au centre de dépannage.

E - 1

## 8. Caractéristiques techniques

Principe de fonctionnement:

Générateur de brume sans compresseur

Puissance:

1500 Watt

Tension d'alimentation:

230 V/ 50 Hz ou 120 V/ 60 Hz ou 90 V/60 Hz

Temps de chauffe:

env. 60 secondes

Capacité du bidon de fluide:

2 litres

Débit du ventilateur intégré:

>6000 l/min.

Niveau d'émission sonore:

>70 dbA

Débit de fumée:

réglable (99 pas)

Densité de la brume:

réglable

Temps de la brume:

continu

Mode de commande:

DMX 512

0 - 10 V analogique

Timer

Mode autonome

Radio commande (Option)

XLR commande (Option)

Régulation de température:

pilotée par microprocesseur

Protections surchauffe:

corps de chauffe avec interrupteur thermique

Dimensions (cm):

L 47 x l 25 x h 25 cm

Masse:

env. 8,7 kg

Fabriqué pour:

**Look Solutions** - Fog machines made in Germany · Bünteweg 33 · DE - 30989 Gehrden

## 9. Conditions générales de garantie

Pour l'appareil de type **Unique 2.1** que vous avez acquis, Look Solutions offre une garantie selon les conditions suivantes:

1. Nous prenons en charge gratuitement, en tenant compte des conditions (No. 2 à 6), la réparation de dommages ou de défauts sur l'appareil, qui sont - preuve à l'appui - dûs à une erreur de notre part, s'ils nous sont signalés immédiatement après constatation et dans les 24 mois suivant la livraison à l'utilisateur final. La garantie n'intervient pas dans les cas de légères différences, par rapport à un état idéal, qui n'influent pas sur la valeur ou l'utilisabilité de l'appareil, ainsi que dans les cas de dommages causés par l'eau, ou un environnement anormal.
2. La garantie se traduit par le fait que les pièces défectueuses sont - selon notre décision - soit réparées gratuitement, soit remplacées par des pièces neuves. Les appareils pour lesquels il est fait référence à ces conditions pour obtenir l'exécution de la garantie sont à remettre à un de nos centres de dépannage, ou bien à expédier franco de port. Vous pouvez prendre connaissance des adresses des centres de dépannage auprès de votre revendeur spécialisé, à moins que celui-ci ne procède lui-même à l'expédition. Il convient alors de présenter votre preuve d'achat comportant la date de l'achat et/ou de livraison. Toutes les pièces remplacées restent en notre possession.
3. Le droit de garantie est annulé dans le cas de réparations ou d'interventions effectuées par des personnes non-autorisées par nous, ainsi que dans le cas où sont montés sur l'appareil des accessoires non-adaptés à celui-ci. De plus, la garantie s'annule en cas d'utilisation de liquide autre que celui livré avec l'appareil, ou bien le Look „UNIQUE-Fluid“ disponible chez votre revendeur. La garantie s'annule aussi, en cas d'expédition de l'appareil à un de nos centres de dépannage sans avoir au préalable retiré ou vidé le bidon de liquide, ainsi que dans les cas démontrables/prouvables de non-respect du mode d'emploi ou de manipulation/maniement irrégulier tout comme dans le cas de dommages dûs aux effets de la violence.
4. Nous n'accordons pas de garantie sur les pièces ou les parties de l'appareil soumises à l'usure normale ou naturelle.
5. La mise en oeuvre de la garantie ne provoque ni d'extension de la durée de celle-ci, ni de déclenchement d'une nouvelle durée de garantie. La garantie pour les pièces de rechange montées sur l'appareil se termine avec la fin de la période de garantie qui couvre l'appareil tout entier.
6. Dans la mesure où un dommage ou un défaut ne peut pas être réparé par nos soins, ou bien que la réparation est refusée ou retardée de manière intolérable par nous, l'utilisateur se verra offrir-dans un délai de 6 mois à partir de la date d'achat/de livraison-au choix:
  - la livraison d'un appareil de substitution gratuit
  - l'acquittement de la moins-value
  - la reprise de l'appareil contre remboursement du prix d'achat, toutefois pas au-dessus du prix habituel.
7. Des revendications autres ou allant plus loin, en particulier l'indemnisation de dommages apparus en dehors de l'appareil sont exclus, pour autant qu'une responsabilité légale ne soit établie.

